

CleanAir

Olievrije zuigercompressoren

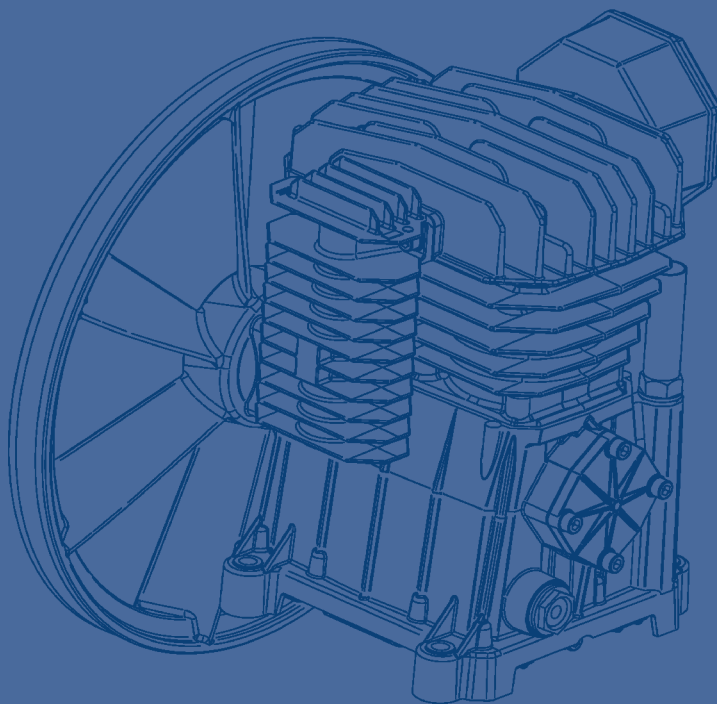

CLR 15-25

ALUP **GRASSAIR**
Kompressoren
Méer dan perslucht alleen!

AIR **N₂** **O₂** **Avilo**
Quality Air & Gas



Olievrije compressoren

Sectoren zoals farmacie, medisch, levensmiddelen- en drankenindustrie, elektronica, textiel, chemicaliën- en kunststofindustrie mogen geen enkel risico lopen op olieverontreiniging in hun processen. Daarom is het noodzakelijk dat de perslucht 100% olievrij is. De standaard is ISO 8573-1 (2010) certificering, waarin klasse nul de hoogste luchtzuiverheid vertegenwoordigt. Alleen op deze manier houdt u uw kritische processen olievrij en hoeft u zich geen zorgen te maken.

Dankzij uitstekende betrouwbaarheid, lage onderhouds- en exploitatiekosten zijn olievrije compressoren een goede investering.

www.oilfreecompressors.eu



CleanAir olievrije compressoren

CleanAir olievrije zuigercompressoren produceren perslucht met de hoogste kwaliteit geschikt voor tandheelkunde, laboratoria, chirurgie, voedselverpakking, levensmiddelen- en drankindustrie en vele andere applicaties waarbij olievrije lucht van het grootste belang is.

Gebruiksvoordelen van de CleanAir

Gegarandeerd 100% olievrije, schone perslucht

Olievrij, droge lucht

- 100% gegarandeerd olievrije perslucht
- Droge lucht tot een dauwpunt van -40°C

Altijd inventief: geluidsarm

- Laag geluidsniveau op de gehele serie
- Geluiddempende omkasting kan optioneel worden gekozen voor een extra laag geluidsniveau

Altijd betrouwbaar

- Meest hoogwaardige materialen, met een minimaal aantal bewegende delen waardoor een lange levensduur wordt gegarandeerd, met een minimum aan onderhoudsbeurten.
- Ketels zijn aan de binnenkant voorzien van een coating om corrosie tegen te gaan en de levensduur te verlengen.

Technische details

Olievrije compressie

- Olievrije compressie garandeert schone en olievrije perslucht
- Direct gekoppeld motor/pomp ontwerp voor minimale verliezen en optimale prestatie
- Elektromotor met automatische thermische beveiliging voor veilige werking

Intern gecoate ketels

- Alle ketels zijn aan de binnenkant voorzien van epoxy coating om corrosie tegen te gaan, de levensduur te verlengen en een veilige werking te garanderen

Geluiddempende omkasting











- Geluiddempende omkasting (optie) om gegarandeerd stil en comfortabel te werken
- De modernste technologie om efficiënte koeling te garanderen, met lage temperaturen en een lange levensduur

Droger en water separator

- De adsorptiedroger zorgt voor droge lucht tot een dauwpunt tot -40°C
- Water separator met lage drukval verzamelt de meeste waterdruppels, en zorgt voor droge perslucht en een langere levensduur van de adsorptiedroger

KLASSE*	Concentratie totale olie (aërosol, vloeistof, damp) mg/m ³
0	Zoals opgegeven door de gebruiker van de apparatuur of de leverancier en < klasse 1
1	≤ 0,01
2	≤ 0,1
3	≤ 1
4	≤ 5

Technische specificaties

Model	 Units*	 FAD @5 bar l/min	 L	 Bar	 HP	 kW	 V/Ph/Hz	 dB(A)**	 mm (LxBxH)	 Kg
CLR 15/25	1-2	125	25	8	1,5	1,1	230/1/50	71	470x430x670	31
CLR 15/25 plus	1-2	125	25	8	1,5	1,1	230/1/50	71	530x470x670	43
CLR 15/50	1-2	125	50	8	1,5	1,1	230/1/50	71	450x470x850	36
CLR 15/50 plus	1-2	125	50	8	1,5	1,1	230/1/50	71	600x470x850	47
CLR 15/30 S	1-2	125	30	8	1,5	1,1	230/1/50	64	650x440x760	68
CLR 15/30 S plus	1-2	125	30	8	1,5	1,1	230/1/50	64	730x440x760	75
CLR 20/25	2-3	155	25	8	2,0	1,5	230/1/50	74	470x460x700	36
CLR 20/25 plus	2-3	155	25	8	2,0	1,5	230/1/50	74	550x470x700	50
CLR 20/50	2-3	155	50	8	2,0	1,5	230/1/50	74	450x470x850	40
CLR 20/50 plus	2-3	155	50	8	2,0	1,5	230/1/50	74	600x470x850	54
CLR 20/30 S	2-3	155	30	8	2,0	1,5	230/1/50	64	650x440x760	72
CLR 20/30 S plus	2-3	155	30	8	2,0	1,5	230/1/50	64	730x440x760	79
CLR 25/50	4-5	240	50	8	2,5	2,0	230/1/50	77	640x470x890	52
CLR 25/50 plus	4-5	240	50	8	2,5	2,0	230/1/50	77	640x470x890	60

S = geluidsgedempt
PLUS = met droger

* CleanAir units worden gecalculeerd op een gemiddeld verbruik van 50 l/min FAD @ 5 bar
** l_{pA} 1mt



ALUP **GRASSAIR**
Kompressoren
Méér dan perslucht alleen!



VOOR MEER INFORMATIE KUNT U CONTACT MET ONS OPNEMEN. WIJ GEVEN U GRAAG ADVIES OP MAAT EN INFORMATIE OVER DE VELE VOORDELEN VAN ONZE PRODUCTEN

Uw ALUP GrassAir Verkooppartner

Avilo Stikstof en Persluchtssystemen B.V.
Watertoren 41 D-E
3247 CL Dirksland

+ 31(0) 187-481366
info@avilo.nl
www.avilo.nl

ALUP GrassAir Kompressoren B.V. Méér dan perslucht alleen!

ALUP GrassAir heeft een gezamenlijke ervaring van ruim 250 jaar in compressortechniek en de gewoonte die jaren geleden is ontstaan hoog in het vaandel; het belang van de klant centraal stellen. Tegenwoordig vertaald naar 'Méér dan perslucht alleen!' en thema's die van belang zijn voor onze klanten, te weten betrouwbaar, inventief, compleet, duurzaam en beschikbaar. ALUP GrassAir is de betrouwbare partner voor inventieve persluchtoplossingen en levert een totaalpakket aan producten en diensten. De organisatie is flexibel, reageert snel op individuele wensen en staat klanten op een deskundige manier bij met nuttige adviezen. Vooral de expertise op het vlak van energiebesparing en watergeïnjecteerde compressoren wordt gewaardeerd.

Galliërsweg 27
5349 AT Oss

Postbus 316
5340 AH Oss

+31(0)412 - 664 100
info@alupgrassair.nl